

FEUILLE D'INSTRUCTION - RENSEIGNEMENTS GENERAUX

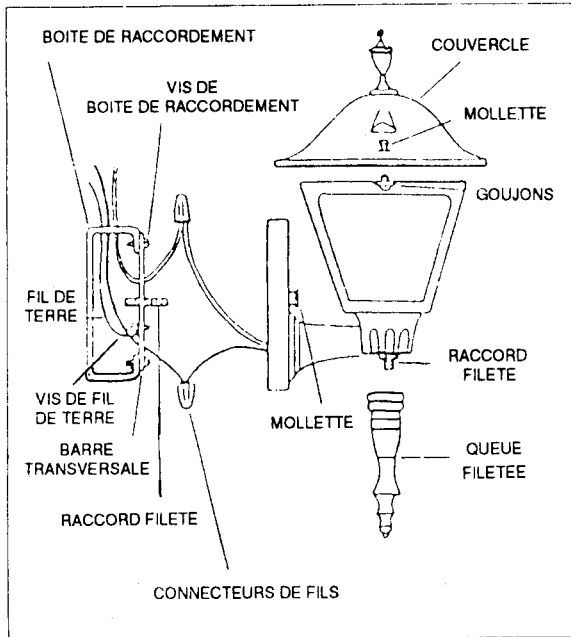

1. Lire toute feuille d'instruction avant de commencer.
2. Il est important de suivre chaque étape dans l'ordre donné.
3. Avant d'effectuer les travaux, couper l'électricité! Tout d'abord, éteindre l'interrupteur mural puis couper tout le courant à la boîte de fusibles (voir ci-dessous). Laisser l'électricité coupé jusqu'à ce que vous ayez complètement fini d'installer l'appareil électrique.
4. D'aller le nouvel appareil et s'assurer que toutes les pièces sont bien là. Sinon, retourner à l'endroit où vous avez acheté l'appareil et obtenir les pièces nécessaires.
5. Si vous remplacez un vieux appareil, observez comment il était installé avant de le démonter. Il est probable que l'installation du nouvel appareil sera identique.
6. Si vous avez des doutes quant à la bonne installation de l'appareil d'éclairage ou s'il ne fonctionne pas convenablement, veuillez communiquer avec un électricien diplômé. Ne pas oublier d'utiliser des ampoules dont le nombre de watts n'est pas supérieur à celui spécifié pour l'appareil.
7. Entretien du verre: Nettoyer le verre avec un linge doux et un nettoyeur pour vitres lorsque le verre est froid.

AVANT DE COMMENCER

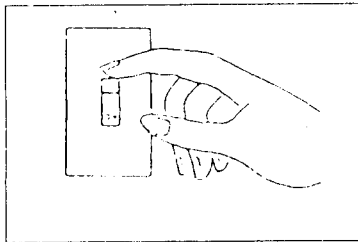

Couper le courant à l'interrupteur mural.

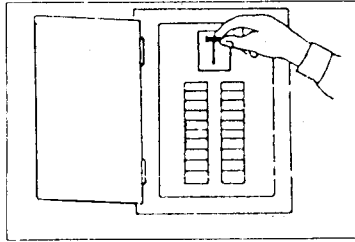

Aller à la boîte à fusibles principale de la maison. Si votre boîte à fusibles a un interrupteur principal sur la position d'arrêt (OFF).

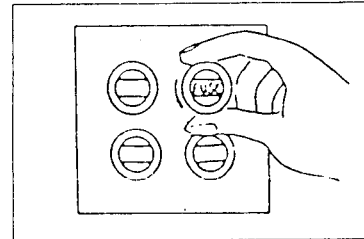

- Si votre boîte à fusibles est équipée de fusibles du type à visser, dévisser le ou les fusibles qui contrôlent le courant se rendant à l'appareil ou à la pièce dans laquelle vous travaillez.

MODE D'INSTALLATION

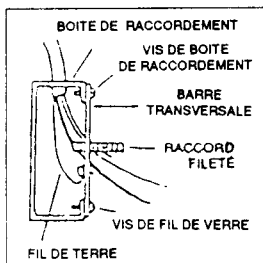

Pour les nouvelles installations, enlever les vis déjà en place qui se trouvent dans la boîte de raccordement. Pour les appareils de remplacement, enlever l'ancienne barre transversale. Monter 2 vis de montage (fournies) avec la barre transversale, comme illustré. Fixer le fil de terre à la barre transversale à l'aide d'une vis. Puis fixer la barre transversale à la boîte de raccordement. Bien serrer.

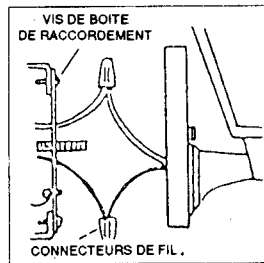

Raccorder les fils les uns avec les autres. **IMPORTANT:** Fixer le fil noir de l'appareil au fil noir d'alimentation; le fil blanc de l'appareil au fil blanc d'alimentation. Utiliser les connecteurs (non-fournis) pour faire un raccordement efficace.

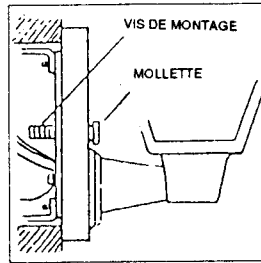

Monter l'appareil au-dessus de la vis de montage et fixer avec la mollette. Visser l'ampoule dans la douille.

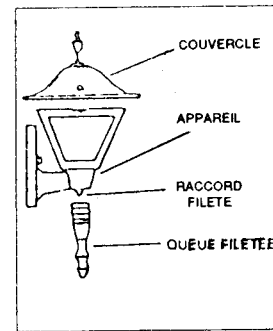

Monter le couvercle à l'appareil et le fixer à l'aide des mollettes. Monter la queue de l'appareil en visant la partie fileté sur le raccord fileté et serrer.

